

# Assembly and operating instructions for your Nelson Traveling Sprinkler or CAT® Traveling Sprinkler

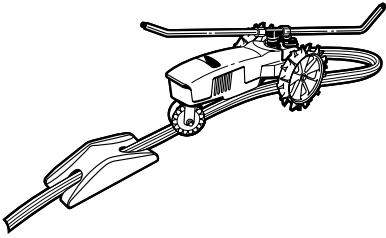

## 1. Assembling the spray arm

Tighten the black tee into the top of the motor. Next, insert spray arms in the tee as far as they will go, and then tighten the arm retainer nuts until the arms feel snug when you twist them.

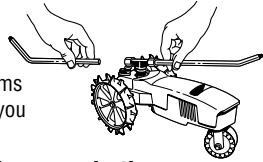

## 2. Pointing the arms in the right direction

It is important that the arms are positioned correctly; otherwise, the sprinkler won't move properly or may not move at all.

Correct  
Sprinkler will  
Move forward

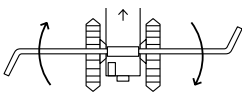

Wrong  
Sprinkler will  
move backwards

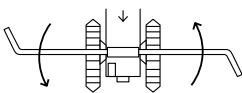

Wrong  
Sprinkler will  
not move

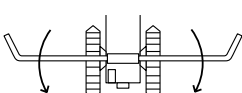

Wrong  
Sprinkler will  
not move

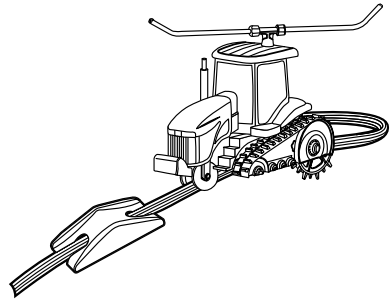
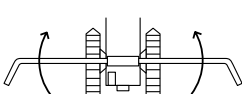

Once you have the spray arms pointing in the right direction, adjust the angle of both arms to throw the water from 15 to 60 feet.

To cover a narrow 15 foot path, point the arms slightly downward. Spin the arms in a clockwise circle to make sure they clear the sprinkler.

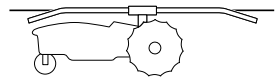

For maximum 60 foot coverage, turn the arms upward to an approximate 30 degree angle.

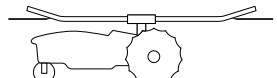

If it is very windy, position the arms horizontally.

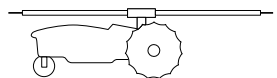

Wrong  
Don't point the arms too far downward, or they will hit the sprinkler and get stuck in one position.

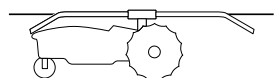

Arm Position								
Path	<b>15' Wide</b>		<b>30' Wide</b>		<b>45' Wide</b>		<b>60' Wide</b>	
Inches of Water	2/3"    1"	1/3"    3/4"	1/4"    1/2"	3/16"    1/4"				
Speed	High    Low	High    Low	High    Low	High    Low				

Chart calculated using 5/8" hose up to 200' (210' for CAT sprinkler) long with average water pressure of 40 psi.

5/8" Hose diameter	Maximum travel length	Average travel speed feet per hour		Approximate water application		Area coverage			
		High gear max.	LOW gear min.	High gear	Low gear	Maximum width	Maximum sq.ft.	Effective width	Effective sq. ft.
Standard Traveler	200'	37	21	1/4"	1/2"	56'	13,600	54'	11,900
CAT Traveler	210'	37	21	1/4"	1/2"	60'	15,000	54'	11,900

Distance may vary depending on hose weight.

### 3. Laying out the hose

Lay out the path you want your sprinkler to follow. 5/8" hose is recommended. (1/2" hose can be used, but because of the smaller diameter, there is a slight possibility the sprinkler will jump the hose track and travel in a wrong direction.) This sprinkler is intended for watering established lawns. For newly-seeded lawns, please use a Nelson stationary sprinkler.

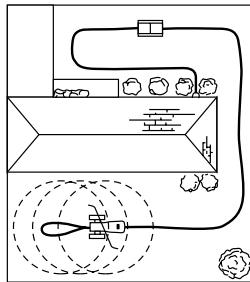

### 4. Setting up the shut-off ramp

Snap the shut-off ramp to the hose where you want the sprinkler to stop. (Make sure there is 5' of straight hose on both sides of the ramp.) If you are using 1/2" hose, you will need to flip out the spike from beneath the ramp to anchor it to the ground.

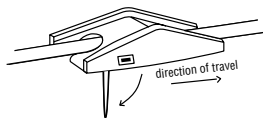

### 5. Connecting the sprinkler

Place the small front wheels directly over the hose with the large black wheels straddling the hose.

### 6. Setting the speed

Your traveling sprinkler will travel 0 to 60 feet per hour depending on what speed you select: high or low. Pull up on the speed selector knob and move to high for light watering. If the knob is in the low position, the sprinkler will travel slower and, therefore, spray more water in a given area. If you want the sprinkler to sit in one place and water a specific area, switch to neutral.

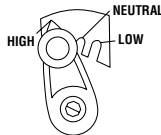

### 7. Starting your sprinkler

To start your sprinkler, make sure the stopper that is located on the underside of the sprinkler between the large back wheels is pulled out (found on models with shut-off ramp). Then, turn on your faucet and watch the sprinkler move through your yard along the pattern you have set with the hose. Note: If the sprinkler stops just after turning the water on, turn off the water, pull out the stopper again, and slowly turn the water on.

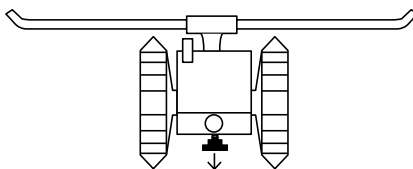

### 8. Stopping your sprinkler

When your sprinkler rides over the shut-off ramp, the stopper is pushed up, shutting the sprinkler off. To reposition your hose and sprinkler for another part of your yard, first turn off the water. (You will find it very difficult to pull the stopper down if the hose is still pressurized.) Bleed some water pressure from your hose. Then, pull the stopper out to reset it and proceed to lay out a new hose pattern on the unwatered portion of your lawn.

### 9. Maintaining your sprinkler

Follow these tips to keep your sprinkler working at peak performance: Keep the filter washer at the hose coupling clean. If the water flow through the spray arms seems a little sluggish, check to be sure that nothing is obstructing the filter washer. If that does not solve the problem, clean out the spray arms. Do not drop the sprinkler; this may cause damage. Always drain the sprinkler after using it and before storing it away for the winter (freezing water inside the motor can damage it). To drain, stand the sprinkler on its back end and tilt it against a wall; let stand for 5 minutes so all the water runs out. Note: if you have model with shut-off ramp make sure stopper is pulled out so the water can drain.

### 10. To prevent stripping the gears

Do not push or pull unit while it is operating. Do not let the sprinkler bog down in mud, wet grass, or low spots so that the wheels keep turning without sprinkler moving. The tough wheel spikes are made to pull across grass. Never try to operate your sprinkler on sidewalks or driveways. Severe damage to the motor can result from such misuse.

### 11. Repair Instructions

#### TOOLS NEEDED TO COMPLETE RAINTRAIN

**REPAIR:** screwdriver, vise grips, channel lock pliers, 3/8 inch allen wrench, 5/16 nut driver and light grease

**BODY/MOTOR:** Using screwdriver or 5/16 nut driver, remove 5 screws holding body to motor assembly.

**SELECTOR ASSEMBLY:** Use screwdriver or 5/16 nut driver to loosen screw that holds down selector assembly.

**HUBS/WHEELS:** Vise grips are used to remove silver hub from wheel. Lock on hub and rock back and forth until hub comes off. Remove the left hand side wheel to replace gears on drive axle.

Make sure that the hose coupling fitting is pointed towards you. This will determine your left side.

**MOTOR TEE:** Channel locks are used for holding worm bearing assembly where the tee screws in. Hold worm bearing and remove tee.

**WORM BEARING ASSEMBLY:** 3/8 inch allen wrench is used to remove the worm bearing assembly. The allen wrench is placed in the same hole where the tee is located. Removing the worm bearing assembly allows you to separate the upper motor housing from the lower housing.

**CAUTION:** When screwing worm bearing assembly into the lower motor housing, you are screwing brass into plastic. If over tightened, the housing will split. Rule of thumb: tighten until it feels snug then go a 1/4 of a turn.

**GEARS:** Make sure all gears are put on as shown in the Parts List section. Gear shaft assembly No. 8 has a slot in axle that must fit into the housing slotted side.

**AXLE BEARING:** Axle bearings have a line pattern on them. This pattern must fit into the corresponding housing pattern. Otherwise housing will not fit properly and gears will not mesh together correctly.

**LIGHT NON-PETROLIUM BASED GREASE** should be applied to all gears and worm bearing.

**WE AT NELSON HOPE THESE INSTRUCTIONS WILL PROVE TO BE BENEFICIAL TO YOU. IF AFTER FOLLOWING THESE INSTRUCTIONS YOU STILL HAVE QUESTIONS OR NEED SOME ONE TO WALK YOU THROUGH YOUR REPAIR, FEEL FREE TO GIVE US A CALL AT 1-800-635-7668.**

## Parts Price List

### Ordering information

1. Parts orders can be placed with:

Consumer Service  
L.R. Nelson Corporation  
One Sprinkler Lane  
Peoria, IL 61615  
1-800-635-7668

8:00 A.M. - 5:00 P.M. (CST)

- 2a. Complete the following:

Name \_\_\_\_\_

Address \_\_\_\_\_

City \_\_\_\_\_ State \_\_\_\_\_ Zip \_\_\_\_\_

- 2b. Visa \_\_\_\_\_ MasterCard \_\_\_\_\_

Card Number: \_\_\_\_\_

Expiration Date: \_\_\_\_\_

Phone # \_\_\_\_\_

- 2c. Check or money order

3. Please add for shipping and handling.

Order Value	Shipping Fees
\$0-\$20.00	\$4.00
\$20.01-\$50.00	\$6.00
\$50.01 and up	\$8.00

4. A new parts list will be included with shipment.

5. Call consumer service if you have any questions: 1-800-635-7668



Item No.	Part No.	Description	List Price	Order QTY
1	77506	Spray arm assy.	10.00	
2	77360	Front wheel assy.	10.00	
3	77505	CAT front wheel assy.	10.00	
4	77376	Plastic motor assy. with shut-off	13.00	
5	77504	CAT black motor assy.	13.00	
6	77361	Rear wheel & hub	10.00	
7	77507	CAT rear wheel & hub	10.00	
8	480-20026	Ramp assembly - black	5.00	
9	480-20027	CAT final shell assy.	30.00	
10	77514	CAT right and left tread	5.00	
11	480-20028	CAT spray tube ext.	3.25	

Prices subject to change without notice.

## Factory service for numbers 4 & 5 motor assembly

- Note: Do not return complete sprinkler; return motor assembly only.
- Remove spray arms and unscrew tee from motor assembly.
- Remove 5 screws that hold body to motor assembly and remove body.
- Pack motor assembly in sturdy carton and return to factory.
- Service repair ship to: L.R. Nelson
- Please include a check for \$20.00 for repair & \$5.00 shipping and handling. Total cost for repair \$25.00. Makes checks payable to L.R. Nelson.

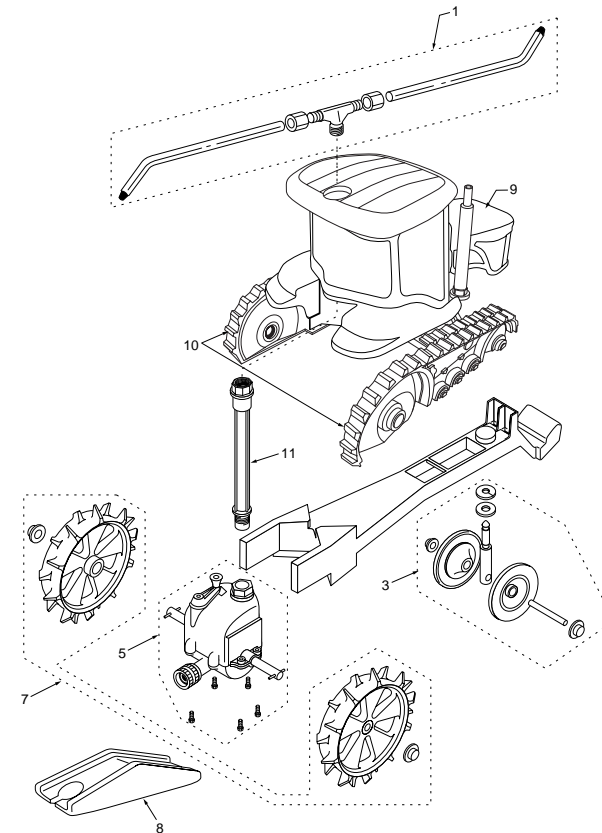
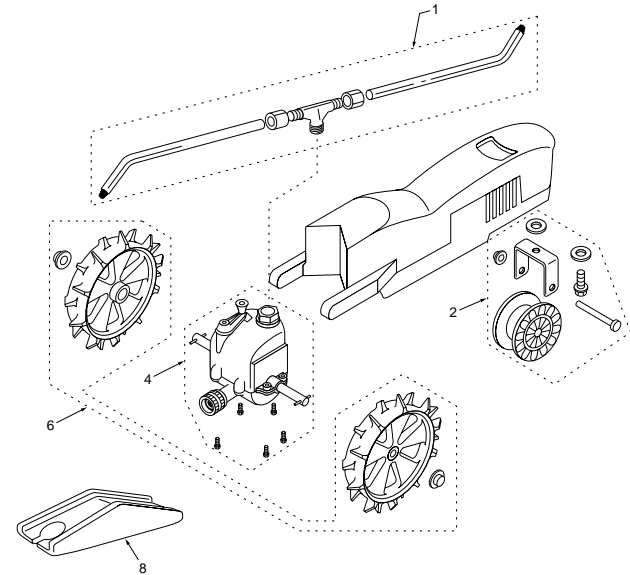

# Instructions pour le montage et le fonctionnement de votre arroseur mobile Nelson ou de votre arroseur mobile CAT®

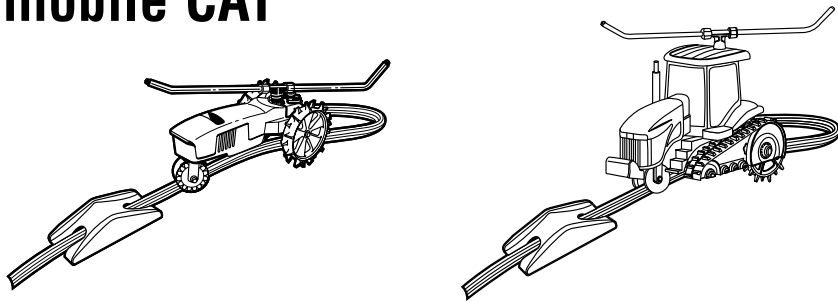

## 1. Installation des bras d'arrosage

Vissez le té noir dans le moteur. Puis, insérez les bras d'arrosage à fond dans le té.

Ensuite, serrez les écrous de fixation des bras jusqu'à ce que les bras offrent de la résistance si vous essayez de les tordre.

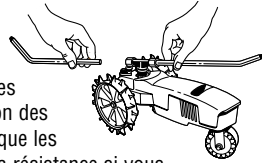

## 2. Orientation des bras dans la bonne direction

Il est important que les bras soient placés correctement. Autrement, l'arrosoir ne se déplacera pas comme il le faut ou ne se déplacera pas du tout.

Correct: l'arrosoir avancera

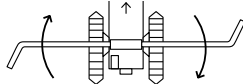

Incorrect: l'arrosoir reculera

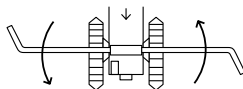

Incorrect: l'arrosoir ne bougera pas

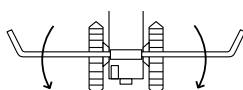

Incorrect: l'arrosoir ne bougera pas

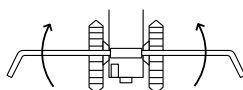

Une fois que les bras d'arrosage sont orientés dans la bonne direction, réglez l'angle de chaque bras pour qu'il projette l'eau de 5 à 18 mètres (15 à 60 pieds).

Pour arroser sur une bande étroite, 5 mètres (15 pieds) par exemple, orientez les bras légèrement vers le bas. Faites tourner les bras dans le sens horaire pour vous assurer qu'ils ne touchent pas au bâti de l'arrosoir.

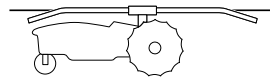

Pour arroser sur la largeur maximale de 18 mètres (60 pieds), orientez les bras vers le haut à un angle approximatif de 30 degrés.

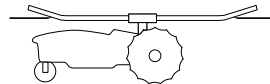

S'il vente fort, placez les bras horizontalement.

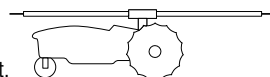

Incorrect: N'orientez pas les bras trop vers le bas, car ils frapperont le bâti de l'arrosoir et se bloqueront.

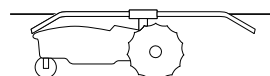

Position des bras	5 m (15')		10 m (30')		15 m (45')		20 m (60')	
mm (pouces) d'eau	2/3" (16 mm)	1" (25 mm)	1/3" (7 mm)	3/4" (18 mm)	1/4" (6 mm)	1/2" (12 mm)	3/16" (4.75 mm)	1/4" (6 mm)
Vitesse	Élevée Basse		Élevée Basse		Élevée Basse		Élevée Basse	

Le tableau a été produit en se basant sur l'utilisation d'un tuyau de 15 mm (5/8") d'une longueur maximale de 60 m (200') (63 m (210 pi) pour l'arrosoir CAT) sous une pression moyenne de 275 kilo Pascals (40 lbs/po<sub>2</sub>).

Diam. tuyau et 15mm (5/8")	Déplacement maximum	Vitesse moyenne mètres/heure (pieds/heure)		Profondeur d'arrosage approximative		Surface arrosée			
		Vitesse Élevée max.	Basse Vitesse min.	Vitesse Élevée	Basse Vitesse	Largeur max.	Maximum m <sup>2</sup> (sq. ft.)	Largeur réelle	Effective m <sup>2</sup> (sq. ft.)
Arroseur Mobile	60 m (200')	11 m (37)	6 m (21)	6 mm (1/4")	12 mm (1/2")	17 m (56)	1 264 (13,600)	15 m (50)	1 106 (11,900)
Arroseur Mobile CAT	64 m (210')	11 m (37)	6 m (21)	6 mm (1/4")	12 mm (1/2")	18 m (60)	1 394 (15,000)	16 m (54)	1 106 (11,900)

La distance peut varier selon le poids du tuyau.

## 3. Placement du tuyau

Placez le tuyau selon le trajet que vous voulez faire suivre à l'arrosoir. Un tuyau de 15 mm (5/8") est recommandé. (On peut utiliser un tuyau de 12 mm (1/2"), mais à cause du diamètre plus faible, il est possible que l'arrosoir "déborde" du trajet du tuyau et se déplace dans la mauvaise direction.) Cet arroseur est conçu pour l'arrosage de pelouses et de nouvelles semences, utilisez un arroseur fixe Nelson.

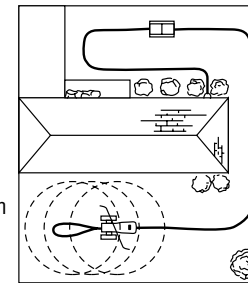

## 4. Installation du bloc d'arrêt

Enclenchez fermement le bloc d'arrêt sur le tuyau à l'endroit où vous désirez que l'arrosoir s'arrête. (Assurez-vous que le tuyau est en ligne droite sur 1,50 m (5') de chaque côté du bloc.) Si vous utilisez un tuyau de 12 mm (1/2"), il vous faudra abaisser la pointe sous le bloc pour le fixer au sol.

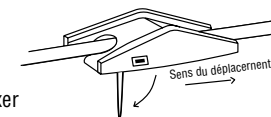

## 5. Branchement de l'arrosoir

Placer les petites roues avant directement sur le tuyau et faire chevaucher les grandes roues noires sur le boyau.

## 6. Réglage de la vitesse

Votre arrosoir mobile se déplacera de 0 à 20 mètres (0 à 60 pieds) à l'heure selon la vitesse que vous choisissez: élevée ou basse. Tirez sur le bouton de réglage de la vitesse et placez-le sur élevée pour un arrosage léger. Lorsque le bouton est à la position basse, l'arrosoir se déplacera plus lentement et déposera ainsi plus d'eau sur la surface arrosée. Si vous désirez que l'arrosoir reste à la même place et arrose un endroit particulier, réglez-le sur neutre.

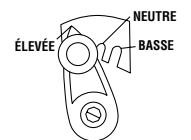

## 7. Démarrage de l'arrosoir

Pour démarrer l'arrosoir, assurez-vous que le bouton d'arrêt situé sous l'arrosoir entre les grosses roues arrière est sorti (se retrouve sur les modèles muni d'un bloc d'arrêt), puis ouvrez le robinet. Vous pourrez observer l'arrosoir qui se déplace sur votre parterre en suivant le trajet que vous avez tracé avec le tuyau. Remarque: Si l'arrosoir s'arrête juste après que l'eau soit coupée, ressortez le

bouton d'arrêt en tirant dessus et rouvrez l'eau de nouveau tranquillement.

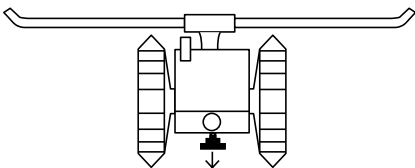

## 8. Arrêt de l'arrosoir

Lorsque l'arroseur passe sur la rampe d'arrêt, le bras de fermeture est poussé vers le haut et l'arroseur s'arrête. Pour replacer le tuyau et l'arrosoir sur une autre partie de la pelouse, fermez d'abord le robinet. (Il sera très difficile de faire sortir le bouton d'arrêt en tirant dessus si le tuyau est encore sous pression). Faites baisser un peu la pression dans le tuyau, puis faites sortir le bouton d'arrêt en tirant dessus pour le réarmer. Placez ensuite le tuyau selon le trajet que vous désirez faire suivre à l'arrosoir sur la portion non arrosée de la pelouse.

## 9. Entretien de l'arrosoir

Suivez ces conseils pour que votre arrosoir fonctionne à son meilleur. Nettoyez la rondelle-filtre située dans le raccord avec le tuyau. Si l'eau sortant des bras d'arrosage semble manquer de pression, vérifiez si le filtre n'est pas obstrué. Si cela ne règle pas le problème, nettoyez les bras d'arrosage. Ne laissez pas tomber l'arrosoir par terre; cela pourrait l'endommager. Laissez toujours s'égoutter l'eau de l'arrosoir après usage et avant de le ranger pour l'hiver (de l'eau qui gèlerait dans le moteur pourrait l'endommager). Pour l'égouttement, placez l'arrosoir debout sur sa partie arrière et appuyez-le sur un mur, laissez-le dans cette position pendant 5 minutes pour que toute l'eau s'égoutte. Remarque : Si l'on a le modèle avec la rampe d'arrêt, s'assurer que le bouchon est retiré afin de permettre l'évacuation de l'eau.

## 10. Pour éviter d'endommager les engrenages

Ne pas pousser ou tirer sur l'arrosoir pendant qu'il fonctionne. Ne pas laisser l'arrosoir s'embarbourer ou se bloquer dans l'herbe humide ou les dépressions, de telle sorte que les roues tournent sans que l'arrosoir n'avance. Les robustes crampons des roues sont conçus pour faire avancer l'arrosoir sur la pelouse. Ne jamais tenter de faire fonctionner l'arrosoir sur

un trottoir ou dans une entrée. Une telle utilisation pourrait endommager le moteur de façon importante.

## 11. Instructions de réparation

**OUTILS NÉCESSAIRES POUR COMPLÉTER LA RÉPARATION DU RAINTRAIN:** Tournevis, pinces-étau, pinces de blocage de profilé, clé allen de 3/8 po, clé à douille de 5/16 po et graisse légère.

**CORPS / MOTEUR:** tournevis ou clé à douille de 5/16 po, dévisser 5 vis en maintenant l'ensemble corps sur moteur.

**SÉLECTEUR:** tournevis ou clé à douille de 5/16 po pour desserrer les vis maintenant le sélecteur en place.

**MOYEUR / ROUES:** Les pinces-étau sont utilisées pour retirer le moyeu en argent de la roue, bloquer sur le moyeu et tirer d'avant en arrière jusqu'à ce que le moyeu se détache. Déposer la roue gauche pour remettre les pignons en place sur l'essieu d'entraînement, en s'assurant que le raccord de tuyau soit dirigé vers vous, ceci détermine votre côté gauche.

**TÉ DU MOTEUR:** Les pinces de blocage de profilé sont utilisées pour maintenir le palier de vis sans fin là où le té se visse. Tenir le palier de vis sans fin et retirer le té.

**PALIER DE VIS SANS FIN:** La clé allen de 3/8 de pouce est utilisée pour dévisser le palier de vis sans fin. La clé à six pans est placée dans le même trou que le té. Déposer le palier de vis sans fin permet de séparer le carter de moteur supérieur du carter inférieur.

**ATTENTION:** Lorsque vous vissez le palier de vis sans fin dans le carter de moteur inférieur, vous vissez du laiton dans du plastique. S'il est trop serré le carter se fend. Méthode empirique : Serrer jusqu'à ce qu'il vienne en contact, puis serrer d'1/4 de tour supplémentaire.

**PIGNONS:** S'assurer que tous les pignons soient positionnés comme indiqué sur la nomenclature. L'ensemble d'arbre de transmission n° 8 est conçu avec une fente dans l'axe devant s'insérer dans le côté fendu du boîtier.

**PALIER D'ESSIEU:** Les paliers d'essieu ont un motif en forme de ligne. Ce motif doit rentrer dans le motif correspondant du carter, sinon le carter ne sera pas ajusté correctement et les pignons ne s'engrèneront pas correctement. Tous les engrenages et tous les coussinets doivent être enduits d'une **GRAISSE SYNTHÉTIQUE LÉGÈRE**.

**CHEZ NELSON, NOUS ESPÉRONS QUE CES INSTRUCTIONS VOUS SERONT UTILES. SI, APRÈS AVOIR REÇU CES INSTRUCTIONS VOUS AVEZ ENCORE DES QUESTIONS OU SI VOUS AVEZ BESOIN D'ÊTRE GUIDÉ DANS VOTRE RÉPARATION, N'HÉSITÉS PAS À APPELER LE 1-800-635-7668.**

## Liste de prix des pièces

### Instructions de commande

- Les commandes de pièces peuvent être envoyées à:  
Service à la clientèle  
L. R. Nelson Corporation  
One Sprinkler Lane  
Peoria, IL 61615 USA  
1-800-635-7668  
8h00 à 17h00 (HNC)
- Donner les renseignements suivants:  
Nom: \_\_\_\_\_  
Adresse: \_\_\_\_\_  
Ville: \_\_\_\_\_ Prov.: \_\_\_\_\_  
Code postal: \_\_\_\_\_
- 2b. Visa MasterCard  
Carte no: \_\_\_\_\_  
Date d'expiration: \_\_\_\_\_  
Téléphone: \_\_\_\_\_
- Chèque ou mandat-poste
- Veillez ajouter les frais de port et de manutention suivants:  

Valeur de la commande	Frais de port
0 à 20,00 \$	4,00 \$
20,01 \$ à 50,00 \$	6,00 \$
50,01 \$ et plus	8,00 \$
- L'envoi comportera une liste de pièces neuves.
- Pour toutes questions veuillez vous adresser au service après-vente.

## Service en usine pour les ensembles moteurs no 4 et 5.

- Remarque: Ne pas retourner l'arrosoir au complet, retourner seulement l'ensemble moteur.
- Enlever les bras d'arrosage et dévisser le té de l'ensemble moteur.
- Déposer 5 vis.
- Emballer l'ensemble moteur dans une boîte de carton solide et retourner à l'usine.
- Service de réparation expédier à L.R. Nelson.
- Veillez joindre un check de 20,00 \$ pour la réparation et un chèque de 5,00 \$ pour le port et la manutention. Le coût total de la réparation est de 25,00 \$. Libeller les chèques à l'ordre de L.R. Nelson.

Art. no.	Pièce no.	Description	Prix	Liste de Quan.
1	77257	Ensemble, bras d'arrosage	10,00	
2	77360	Ensemble, roue avant	10,00	
3	77505	Ensemble de roue avant CAT	10,00	
4	77376	Ensemble moteur en plastique et bouton d'arrêt	13,00	
5	77504	Ensemble de moteur noir CAT	13,00	
6	77361	Roue arrière et moyeu	10,00	
7	77507	Roue arrière et moyeu CAT	10,00	
8	480-20026	Ensemble de rampe - noir	5,00	
9	480-20027	Ensemble de calandre extérieur	30,00	
10	77514	Bandes de roulement droite et gauche CAT	5,00	
11	480-20028	Rallonge du tube d'arrosage CAT	3,25	

Prix sujets à changement sans préavis.

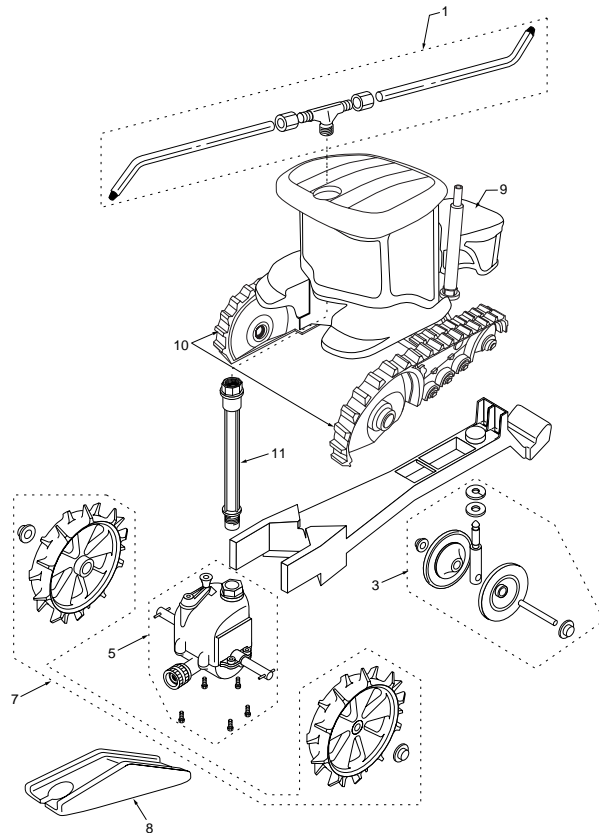
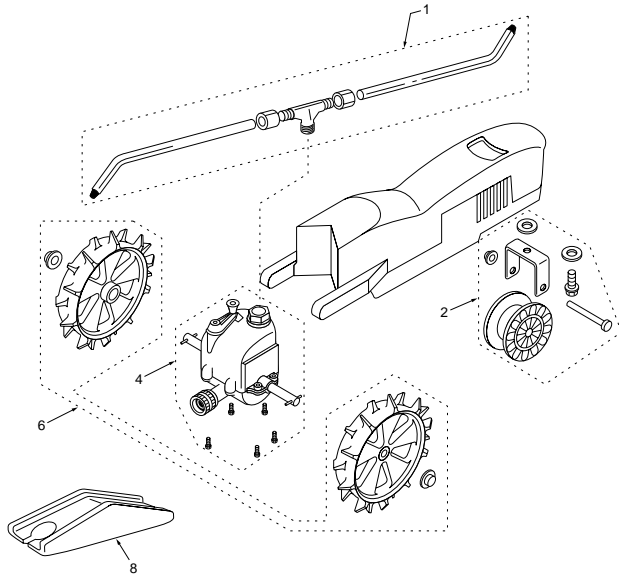

# Instrucciones de montaje y operación para su aspersor móvil Nelson o aspersor móvil CAT®

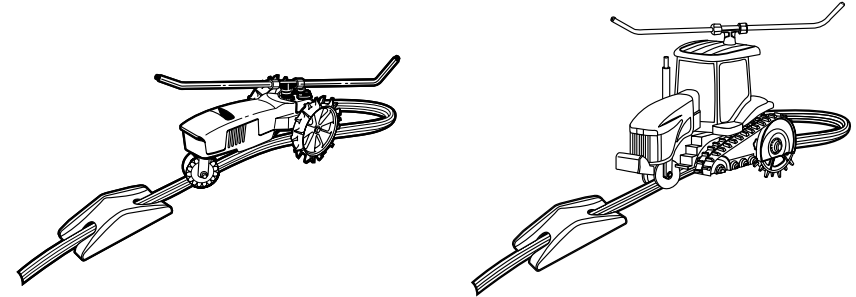

## 1. Ensamblado del brazo del rociador

Apriete la T hasta que penetre en la parte superior del motor. Luego, inserte los brazos en la T hasta el tope, y apriete las tuercas hasta que los brazos queden perfectamente sujetos.

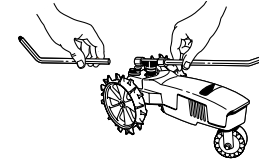

Una vez colocados los brazos en la dirección correcta, ajuste el ángulo de ambos brazos para cubrir una distancia desde 15' hasta 60' (5 a 18 m).

Apunte los brazos ligeramente hacia abajo para cubrir una distancia de 15' (5 m). Gire los brazos en el sentido de las manecillas del reloj, para asegurarse de que no obstruyen al rociador.

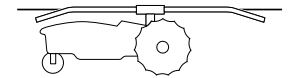

## 2. Los brazos deben apuntar hacia la dirección correcta.

Es importante que los brazos se coloquen correctamente; de otra manera, el rociador se deslizará indebidamente o se quedará estático.

Correcto: El rociador se deslizará hacia adelante

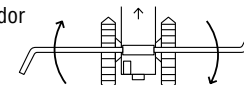

Incorrecto: El rociador se deslizará hacia atrás

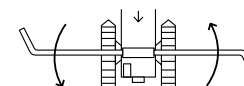

Incorrecto: El rociador no se desplazará

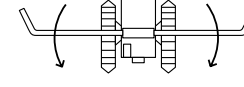

Incorrecto: El rociador no se desplazará

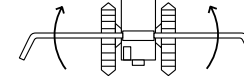

Para cubrir una extensión de 60' (18 m), gire los brazos hacia arriba aproximadamente a un ángulo de 30 grados. Coloque los brazos en forma horizontal si hay mucho viento.

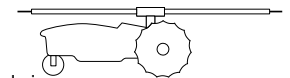
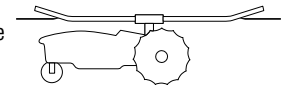

Incorrecto: No incline demasiado los brazos hacia abajo, ya que pueden golpear y atascar al rociador.

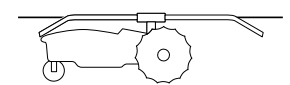

Posición del brazo								
Área	<b>15' (5 m) ancho</b>		<b>30' (10 m) ancho</b>		<b>45' (15 m) ancho</b>		<b>60' (20 m) ancho</b>	
Pulg/mm de agua	2/3" (16 mm)	1" (25 mm)	1/3" (7 mm)	3/4" (18 mm)	1/4" (6 mm)	1/2" (12 mm)	3/16" (4.75 mm)	1/4" (6 mm)
Velocidad	Alta	Baja	Alta	Baja	Alta	Baja	Alta	Baja

Especificaciones calculadas usando una manguera de 5/8" de diámetro y hasta 200' (63 m para aspersor de CAT) de longitud con presión de 40 psi.

Diámetro manguera de 15 mm (5/8")	Longitud del recorrido máximo	Promedio velocidad pies y metros p.hora		Precipitación del agua		Cobertura			
		Alto max.	Bajo min.	Afto	Bajo	Máximo ancho	Máximo m <sup>2</sup>	Efectivo ancho	Efectivo m <sup>2</sup>
Aspersor m vil	60 m (200')	11 m (37)	6 m (21)	6 mm (1/4")	12 mm (1/2")	17 m (56')	1 264 (13,600)	15 m (50')	1 106 (11,900)
Aspersor m vil CAT	64 m (210')	11 m (37)	6 m (21)	6 mm (1/4")	12 mm (1/2")	18 m (60')	1 394 (15,000)	16 m (54')	1 106 (11,900)

La distancia puede variarse según el peso de la manguera.

### 3. Trayecto de la manguera

Ajuste su rociador conforme a sus necesidades. Se recomienda una manguera de 5/8". (Puede utilizarse una manguera de 1/2", pero existe la posibilidad de que el rociador salte del trayecto de la manguera en dirección incorrecta.) Este aspersor es para regar céspedes establecidos. Para céspedes recién sembrados, utilice un aspersor fijo Nelson.

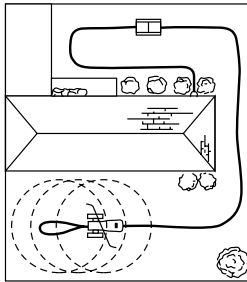

### 4. Montaje de la rampa para interrupción automática

Conecte la rampa para interrupción automática a la manguera, en el lugar que desea detener el rociador. (Asegúrese de que en ambas partes de la rampa hayan 5' (1,5 m) de manguera recta.) Si está utilizando una manguera de 1/2", necesitará ajustar la espiga, situada abajo de la rampa, para anclarla en la tierra.

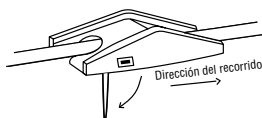

### 5. Conectar el rociador

Ponga las ruedas delanteras pequeñas directamente sobre la manguera con las ruedas negras grandes a horcadas de la manguera.

### 6. Fijar la velocidad

Su rociador ambulante recorrerá de 0 a 60' (0 a 20 m) por hora, dependiendo de la velocidad seleccionada: Alta o Baja. Alta para un regado ligero. Baja, para recorrido más lento, de manera que rociará más agua en una determinada área.

Neutral, para regar una área específica, el rociador queda estacionario.

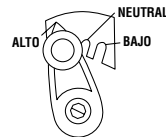

### 7. Arrancar su rociador

Para arrancar su rociador primero asegúrese de que el botón de parada situado debajo del rociador entre las ruedas traseras, esté hacia afuera, (se encuentra en modelos con rampa de interrupción automática). Abra el grifo, y observe el movimiento del rociador a través del prado, de acuerdo con la trayectoria seleccionada para la manguera. Nota: Si el rociador se detiene, jale otra vez el botón de parada hacia afuera, y abra el grifo del agua lentamente.

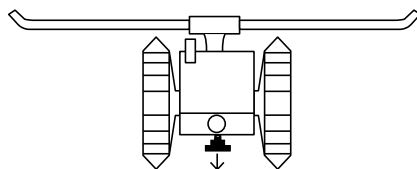

### 8. Parar su rociador

Cuando el aspersor sube por la rampa, el tapón resulta empujado hacia arriba, cerrando el aspersor. Para posicionar de nuevo su manguera y su rociador, primero asegúrese de cerrar el grifo del agua. (Le será muy difícil jalar el botón de parada, si la manguera aun esta presurizada.) Libere un poco de la presión del agua de la manguera. Entonces, jale hacia afuera el botón de parada para reajustar el área de cobertura de acuerdo con sus necesidades.

### 9. Mantenimiento de su rociador

Para mantener su rociador en óptimas condiciones de trabajo: Mantenga limpio el filtro en la unión de la manguera. Si el flujo del agua que sale a través de los brazos del rociador aparentemente está lento, asegúrese de que nada esté obstruyendo al filtro. Si el problema no se resuelve, limpie los brazos del rociador. No deje caer el rociador, esto lo puede dañar. Siempre desague su rociador, después de utilizarlo y antes de guardarlo durante el invierno (el agua congelada dentro del motor puede dañarlo). Para desaguarlo, incline el rociador hacia abajo, durante 5 minutos. Nota: Si tiene el modelo con la rampa de corte, asegúrese de haber quitado el tapón para que pueda vaciarse el agua.

### 10. Para prevenir el desgaste de los engranes

No empuje o jale la unidad cuando esté en operación. No deje que el rociador quede en charcos, lodo, pasto húmedo, así que mantenga las llantas en rotación, sin moverlas. Las llantas con espigones están hechas para clavarse en el pasto. Nunca intente operar su rociador para regar pavimento. El motor se puede dañar severamente cuando su uso es inadecuado.

### 11. Instrucciones de reparación

**HERRAMIENTAS NECESARIAS PARA REPARAR EL RAINTRAIN:** Destornillador, pinzas de presión, pinzas de mandíbula ajustable, llave allen de 3/8, llave para tuercas de 5/16 y grasa delgada.

**CUERPO/MOTOR:** Utilizando un destornillador o llave para tuercas de 5/16, retire los 5 tornillos que fijan el cuerpo al conjunto del motor.

**CONJUNTO DEL SELECTOR:** Utilizando un destornillador o llave para tuercas de 5/16 para aflojar el tornillo que sostiene el conjunto del selector.

**CUBOS/RUEDAS:** Se emplean pinzas de presión para retirar el cubo plateado de la rueda; fíjelas en el cubo y agítelas con un movimiento de vaivén hasta que el cubo salga. Retire la rueda izquierda y reemplace los engranajes del eje impulsor, asegurándose de que el acoplador de la manguera apunta hacia usted, determinando su lado izquierdo.

**T DEL MOTOR:** Se emplean pinzas de mandíbula ajustable para sostener el conjunto del cojinete del tornillo sin fin donde se enrosca la T. Sostenga el cojinete del tornillo sin fin y retire la T.

### CONJUNTO DEL COJINETE DEL TORNILLO SIN FIN:

Se emplea una llave allen de 3/8 para retirar el conjunto del cojinete del tornillo sin fin. La llave Allen se coloca en el mismo agujero donde esta colocada la te. Retirando el conjunto del cojinete la permite separar la caja superior del motor de la caja inferior.

**TENGA CUIDADO:** Al atornillar el conjunto del cojinete en la caja inferior del motor, usted está atornillando bronce en plástico; si aplica fuerza excesiva se partirá la caja. Regla práctica: aplique la suficiente fuerza hasta que se sienta ajustado y después dé 1/4 de vuelta adicional.

**ENGRANES:** Asegúrese de que los engranes están colocados como se muestra en la lista de piezas. El conjunto de eje de engranaje No. 8 tiene una ranura en el eje que debe encajar en el lado ranurado de la caja.

**COJINETE DEL EJE:** Los cojinetes del eje tienen un patrón lineal que debe encajar en el patrón de la caja; de lo contrario la caja no encajará apropiadamente y los engranes no quedarán bien engranados.

Se debe aplicar **GRASA LIGERA NO DERIVADA DEL PETRÓLEO** en todo los engranajes y cojinete de sinfin.

**LOS QUE TRABAJAMOS EN LA NELSON ESPERAMOS QUE LAS PRESENTES INSTRUCCIONES LE SEAN BENEFICIOSAS. SI DESPUÉS DE LEERLAS TODAVÍA TIENE PREGUNTAS O NECESITA QUE ALGUIEN LO GUIE PARA EFECTUAR LA REPARACIÓN, SÍRVASE LLAMARNOS AL 1-800-635-7668.**

## Lista de precios de refacciones

### Información para ordenar

1. Refacciones:  
Servicio al Cliente  
L. R. Nelson Corporation  
One Sprinkler Lane  
Peoria, IL 61615  
1-800-635-7668  
8 a.m. - 5:00 p.m. Hora del Centro
- 2a. Complete la siguiente información:  
Nombre: \_\_\_\_\_  
Dirección: \_\_\_\_\_  
Ciudad \_\_\_\_\_ Estado \_\_\_\_\_  
Código postal \_\_\_\_\_
- 2b. Tarjeta de crédito:  
Visa MasterCard  
No. de tarjeta: \_\_\_\_\_  
Fecha de expiración: \_\_\_\_\_  
No.teléfono \_\_\_\_\_
- 2c. Cheque certificado o de caja
3. Por favor sume las cuotas de envío y de manipulación:  
Valor del pedido      Cuota de envío  
\$0-\$20.00              \$4.00  
\$20.01-\$50.00        \$6.00  
\$50.01 y más         \$8.00
4. Se incluye una nueva lista de refacciones con su orden.
5. Llame al Servicio al Cliente, si tiene pregunta alguna.1-800-635-7668

### Servicio de fábrica para los conjuntos de motor No. 4 y 5.

1. Nota: No devuelva el rociador completo, únicamente devuelva el conjunto de motor.
2. Remueva los brazos del rociador y la T del conjunto de motor.
3. Retire los 5 tornillos.
4. Embale el conjunto de motor en cartón corrugado y devuélvalo a la fábrica.
5. Envíe para servicio de reparación a L.R.Nelson.
6. Incluya por favor un cheque de \$20,00 para reparación y otro de \$5,00 para gastos de envío y gestión. El costo total de la reparación es de \$ 25,00. Los cheques deben escribirse a nombre de L.R. Nelson.

Art. No. de no. refacción	Descripción	Precio Orden
1 77257	Conjunto de brazos del rociador	10.00
2 77360	Conjunto de ruedas delanteras	10.00
3 77505	Conjunto de ruedas delanteras CAT	10.00
4 77376	Conjunto de motor de plástico con interrupción	13.00
5 77504	Conjunto de motor negro de CAT	13.00
6 77361	Rueda trasera y cubo	10.00
7 77507	Rueda y mazo trasero de CAT	10.00
8 480-20026	Conjunto de rampa negro	5.00
9 480-20027	Conjunto de casco final de CAT	30.00
10 77514	Bandas de rodadura derecha e izquierda CA	5.00
11 480-20028	Extensión del tubo de rociado de CAT	3.25

Precios sujetos a cambio sin aviso previo

